

Upute za postavljanje i uporabu - Hrvatski
Električni robot za čišćenje bazena
Prijevod originalnih uputa na francuskom jeziku

HR

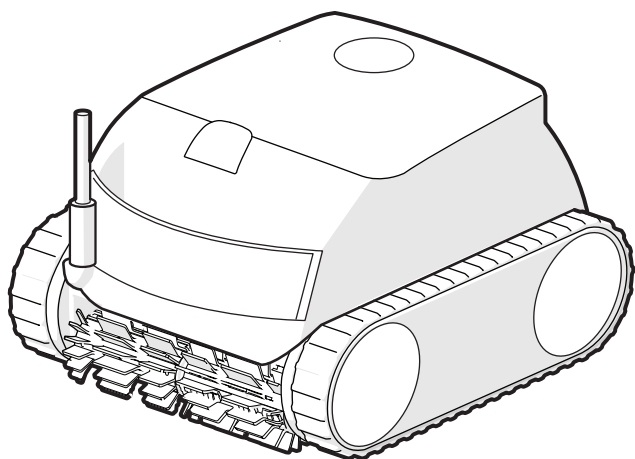

More documents on:
www.zodiac.com

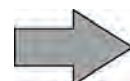



UPOZORENJA

- Prije bilo kakvog zahvata na uređaju obavezno je upoznati se s ovim uputama za instalaciju i uporabu, kao i s knjižicom „Sigurnost i jamstvo” koje su isporučene s uređajem, jer postoji rizik od materijalne štete, teških, pa čak i po život opasnih ozljeda te poništavanja jamstva.
- Čuvati i prosljeđivati ove dokumente tijekom čitavog radnog vijeka uređaja u slučaju da zatrebaju.
- Zabranjeno je distribuirati ili modificirati ovaj dokument na bilo koji način bez odobrenja tvrtke Zodiac®.
- Tvrtka Zodiac® kontinuirano radi na unapređenju svojih proizvoda radi poboljšanja kvalitete i može izmijeniti informacije sadržane u tim dokumentima bez prethodne obavijesti.

HR

OPĆA UPOZORENJA

- U slučaju nepoštivanja upozorenja može doći do oštećenja opreme za bazen, teških ozljeda ili smrti.
- Za održavanje ili obavljanje popravaka ovog uređaja ovlaštene su samo osobe kvalificirane u predmetnim tehničkim područjima (električna energija, hidraulika ili hlađenje). Kvalificirani tehničar koji radi na uređaju mora upotrebljavati/nositi osobnu zaštitnu opremu (kao što su zaštitne naočale, zaštitne rukavice itd.), kako bi smanjio rizik od ozljeda koje bi mogle nastati tijekom rada na uređaju.  
- Prije rada na uređaju provjeriti je li isključen iz napona i neutraliziran.
- Uređaj je posebno namijenjen za bazene i masažne kade; ne smije se upotrebljavati u druge svrhe osim one za koje je namijenjen.
- Ovaj uređaj nije predviđen za korištenje od strane osoba (uključujući djecu) čije su fizičke, senzorne ili mentalne sposobnosti umanjene, ili osobe bez potrebnog iskustva ili znanja, osim ako su imale mogućnost, preko osobe odgovorne za njihovu sigurnost, biti pod nadzorom ili dobiti prethodne upute vezane uz uporabu uređaja. Djecu treba nadzirati kako bi se osiguralo da se ne igraju s uređajem.
- Ovaj uređaj mogu upotrebljavati djeca od 8 i više godina i osobe čije su fizičke, senzorne ili mentalne sposobnosti umanjene ili koje nemaju potrebno iskustvo ili znanje, ako su bila / bile pod odgovarajućim nadzorom ili ako su dobila / dobile prethodne upute vezane uz sigurnu uporabu uređaja i upozorena / upozorene su o rizicima kojima se izlažu. Korisničko čišćenje i održavanje ne smiju obavljati djeca bez nadzora.
- Ugradnja uređaja mora biti izvedena u skladu s uputama proizvođača i važećim lokalnim i nacionalnim standardima. Instalater je odgovoran za ugradnju uređaja i primjenu nacionalnih propisa u području ugradnje. Proizvođač ni u kom slučaju nije odgovoran za bilo kakvo nepridržavanje važećih lokalnih standarda primjenjivih na ugradnju.
- Za sve druge zahvate osim jednostavnog korisničkog održavanja opisanog u ovom priručniku, proizvod mora servisirati kvalificirani stručnjak.
- Ako uređaj ne radi ispravno, ne pokušavajte popraviti uređaj samostalno već se obratite kvalificiranom tehničaru.
- Provjerite uvjete jamstva za pojedinosti o vrijednostima balansa vode koje su dopuštene za rad uređaja.
- Svaka deaktivacija, uklanjanje ili zaobilaženje neke od sigurnosnih značajki ugrađenih u uređaj, kao i uporaba zamjenskih dijelova dobivenih od neovlaštenog proizvođača treće strane, automatski poništavaju jamstvo.

- Nije dopušteno prskanje insekticida ili drugih kemijskih proizvoda (zapaljivih i nezapaljivih) na uređaj; to može oštetiti kućište i uzrokovati požar.
- Tijekom rada uređaja ne smije se dodirivati ventilator ili dijelove koji se kreću ili uvlačiti predmete ili prste blizu pokretnih dijelova. Pokretni dijelovi mogu uzrokovati ozbiljne ozljede i ozljede sa smrtnim posljedicama.

UPOZORENJA ZA ELEKTRIČNE UREĐAJE

- Napajanje uređaja mora biti zaštićeno posebnom strujnom zaštitnom sklopkom od 30 mA u skladu s važećim propisima u zemlji u kojoj je uređaj instaliran.
- Ne koristiti produžni kabel za spajanje uređaja; spojiti uređaj izravno na odgovarajući strujni krug napajanja.
- Prije svakog korištenja provjeriti sljedeće:
 - Potrebni ulazni napon naveden na natpisnoj pločici uređaja odgovara mrežnom naponu napajanja;
 - Mrežno napajanje je kompatibilno s potrebama za električnom energijom uređaja i pravilno je uzemljeno.
- U slučaju nenormalnog funkcioniranja ili širenja neugodnog mirisa iz uređaja, bez odlaganja zaustaviti uređaj, odspojiti ga iz napajanja i obratiti se stručnjaku.
- Prije bilo kakvog zahvata na održavanju ili servisiranju uređaja, provjerite je li stavljen van napona, je li potpuno odspojen od električnog napajanja i je li ostala oprema ili pribor priključen na uređaj također odspojen iz kruga napajanja.
- Uređaj nemojte isključivati i ponovno uključivati tijekom rada.
- Nemojte uređaj povlačiti za kabel za napajanje, kako biste ga odspojili.
- Ako je kabel za napajanje oštećen, smije ga zamijeniti samo proizvođač, ovlaštenu predstavnik ili servis.
- Nemojte obavljati održavanje ili servisiranje mokrim rukama ili kada je uređaj vlažan.
- Prije spajanja uređaja na izvor napajanja, provjerite je li priključni blok ili utičnica na koju će uređaj biti spojen u ispravnom stanju te nije li oštećena ili zahrđala.
- U olujnom vremenu odspojite uređaj od električnog napajanja da ne dođe do njegova oštećenja udarom munje.

POSEBNE NAPOMENE ZA „Robote za čišćenje bazena”

- Robot je dizajniran da pravilno radi u bazenskoj vodi temperature između 10°C i 35 °C.
- Da bi se izbjegle ozljede ili oštećenja robota za čišćenje, ne uključivati uređaj kada je izvan vode.
- Da bi se izbjegao bilo kakav rizik od ozljede, kupanje je zabranjeno dok je robot u bazenu.
- Ne koristiti robot dok se provodi šok kloriranja bazena.
- Ne ostavljati robot bez nadzora duže vrijeme.

UPOZORENJE ZA UPORABU ROBOTA U BAZENU S LINER OBLOGOM

- Prije instaliranja novog robota za čišćenje, pažljivo pregledajte oblogu bazena. Ako je liner mjestimično pohaban ili oštećen, ako se pojavi šljunak, nabori, korijeni ili korozija, ne instalirati robot prije nego što kvalificirani stručnjak popravi ili zamijeni liner. Proizvođač ne može ni u kom slučaju biti odgovoran za štetu nastalu na liner oblozi.
- Površina nekih liner obloga s uzorcima može se brzo pohabati: uzorci i/ili njihove boje mogu se oštetiti, izbljedjeti ili nestati u dodiru s nekim predmetima (četke za čišćenje, igračke, oprema za plivanje, raspršivači za klor, robot). Habanje liner obloga i izbljeđivanje uzoraka nisu odgovornost proizvođača robota za čišćenje bazena i nisu obuhvaćeni ograničenim jamstvom.

SADRŽAJ

	1 Informacije prije uporabe	4
1.1	Opis	4
1.2	Tehničke karakteristike i dijelovi	5
1.3	Načelo funkcioniranja	6
1.4	Priprema bazena	6
	2 Opća uporaba	7
2.1	Uranjanje robota	7
2.2	Učvršćivanje na postolje	8
2.3	Priključivanje električnog napajanja	8
2.4	Funkcije upravljačke kutije	9
2.5	Pokretanje ciklusa čišćenja	10
2.6	Vađenje robota iz vode	11
2.7	Dobra praksa nakon svakog čišćenja bazena	12
	3 Korištenje aplikacije iAquaLink™ (na modelima iQ)	13
3.1	Prva konfiguracija robota	13
3.2	Funkcije koje su dostupne u aplikaciji iAqualink™	15
	4 Održavanje	17
4.1	Čišćenje robota	17
4.2	Čišćenje filtra	17
4.3	Čišćenje propelera	18
4.4	Zamjena četki	19
	5 Rješavanje problema	20
5.1	Problemi u funkcioniranju robota	20
5.2	Upozorenja za korisnike	21
5.3	Dijagnostička pomoć za povezivanje na aplikaciju iAquaLink™	22

HR



Savjet: kako biste olakšali komunikaciju sa svojim distributerom

Zabilježite kontakt podatke svog distributera, kako biste ih mogli lakše pronaći, i popunite informacije „proizvod“ na poledini uputa jer će distributer zahtijevati da mu ih dostavite.



1 Informacije prije uporabe

1.1 I Opis

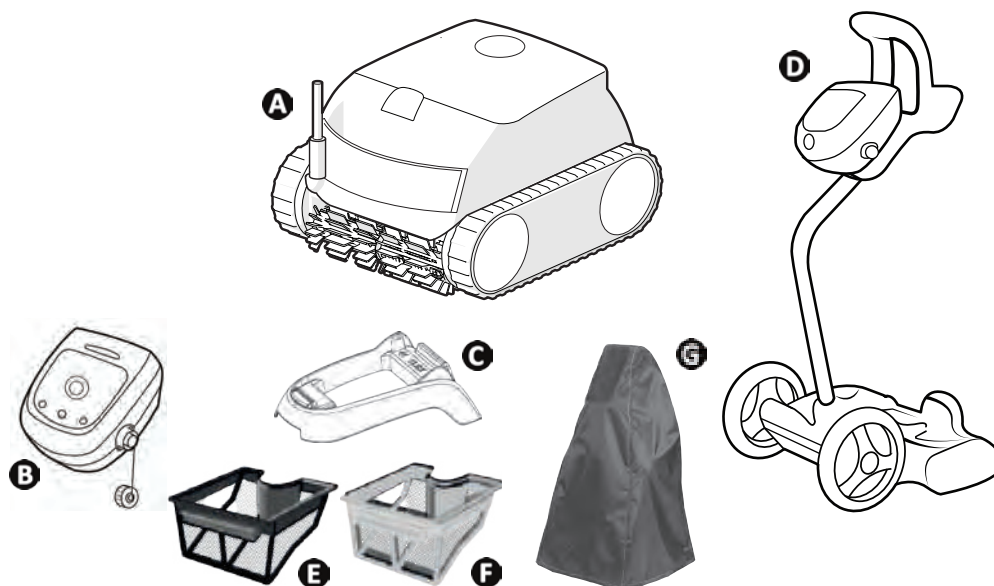

		RE 42 -- XA 20 -- 20 XA CNX 20 --	RE 44 -- iQ XA 30 -- iQ 30 XA iQ CNX 30 iQ	RE 46 -- iQ XA 40 -- iQ 40 XA iQ CNX 40 -- iQ
A	Robot + plutajući kabel	✓	✓	✓
B	Upravljačka kutija	✓	✓	✓
C	Postolje	✓	✓	
D	Kolica u dijelovima	+	+	✓
E	Jednostavna filtracija (100µ)	✓		
F	Dupla filtracija (150 / 60µ)	+	✓	✓
G	Zaštitna navlaka	+	+	+

✓: Isporučeno

+: Dostupno kao dio opcionalne dodatne opreme

	RE 42 -- XA 20 -- 20 XA CNX 20 --	RE 44 -- iQ XA 30 -- iQ 30 XA iQ CNX 30 iQ	RE 46 -- iQ XA 40 -- iQ 40 XA iQ CNX 40 -- iQ
Tip površine	Svi tipovi površina		
Oblik bazena	Svi oblici (pravokutni, ovalni, slobodna forma)		
Dimenzije bazena	10 x 5 m	12 x 6 m	12 x 6 m
Prednja četka	✓	✓	✓
Stražnja četka		✓	✓
Broj ciklusa	2	2	2
Ciklus Samo dno	✓	✓	✓
Ciklus Dno / stijenke / vodena linija	✓	✓	✓
Ciklonsko usisavanje	✓	✓	✓
Kontrola putem aplikacije iAquaLink™		✓	✓

HR

1.2 I Tehničke karakteristike i dijelovi

1.2.1 Tehničke karakteristike

	RE 42 -- XA 20 -- 20 XA CNX 20 --	RE 44 -- iQ XA 30 -- iQ 30 XA iQ CNX 30 iQ	RE 46 -- iQ XA 40 -- iQ 40 XA iQ CNX 40 -- iQ
Napon napajanja upravljačka kutija	220 - 240 VAC / 100 - 240 VAC*, 50/60Hz, Klasa II**		
Napon napajanja robot	30 VDC		
Maksimalna apsorbirana snaga	150 W		
Duljina kabela	15 m	18 m	18 m
Kapacitet filtra	4 L		
Dimenzije robota (D x Š x V)	41 x 42 x 28 cm		
Dimenzije ambalaže (D x Š x V)	56 x 56 x 38 cm		56 x 56 x 46 cm
Težina robota (bez kabela)	8 kg		
Težina s ambalažom	14 kg		18 kg
Usisna širina	270 mm		
Maksimalna dubina rada	4 m		
Indeks zaštite	Napajanje	IPX5	
	Robot	IPX8	
Frekvencijski opsezi	2,400GHz - 2,497GHz		
Snaga radiofrekvencijske emisije	+19,5 dBm		

* ovisno o modelu

** Klasa II: uređaj koji ima duplu izolaciju ili pojačanu izolaciju koja ne zahtijeva uzemljenje.

1.3 I Načelo funkcioniranja

Robot je neovisan o sustavu za filtraciju i može funkcionirati samostalno. Dovoljno je priključiti ga na napajanje. Optimalno se kreće kako bi očistio područja bazena za koja je dizajniran (ovisno o modelu: dno, stijenke, vodena linija). Nečistoće se usisavaju i skupljaju u filtru robota.

Robot se može upotrebljavati:

- Putem upravljačke kutije isporučene s robotom,
- Zahvaljujući pametnom telefonu ili tabletu kompatibilnom s aplikacijom iAquaLink™ (vidjeti „3 Korištenje aplikacije iAquaLink™ (na modelima iQ)“).

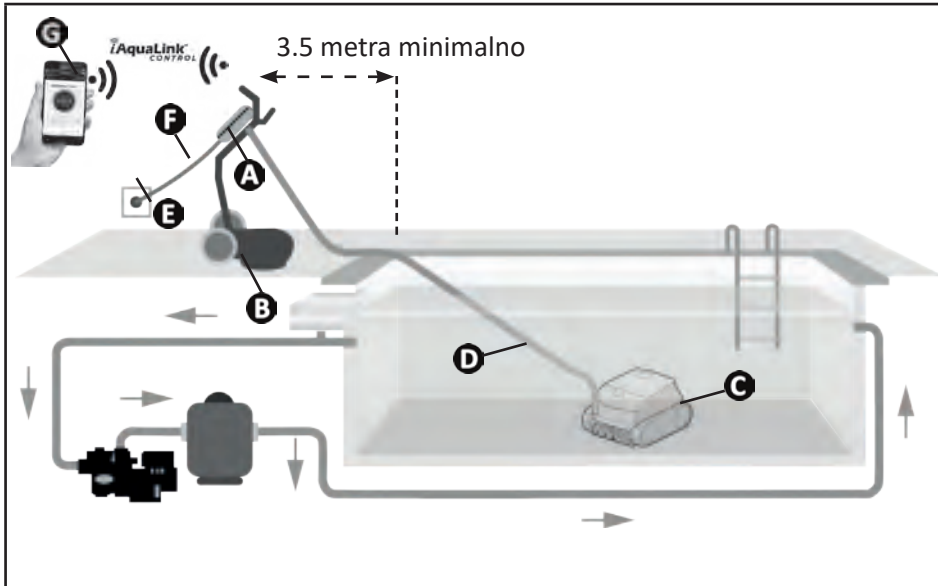

- A**: Upravljačka kutija
- B**: Kolica*
- C**: Robot
- D**: Plutajući kabel
- E**: Utičnica
- F**: Kabel za napajanje
- G**: Kontrola na daljinu „iAquaLink™“ *

(*ovisno o modelu)

1.4 I Priprema bazena



- **Proizvod je namijenjen za uporabu u trajnim bazenima. Nemojte ga koristiti u sklopivim bazenima. Trajni bazen je bazen izgrađen u ili na tlu, i ne može ga se lako demontirati i složiti.**

- Uređaj smije raditi u bazenskoj vodi sljedeće kvalitete:

Temperatura vode	Između 10°C i 35°C
pH	Između 6.8 i 7.6
Slobodni klor	< 3 mg/l

- Kada je bazen prljav, posebno kod stavljanja u pogon robota, krupnu nečistoću izvadite s pomoću mrežice za čišćenje s palicom kako bi se optimizirale performanse uređaja.
- Izvadite termometre, igračke i druge predmete koji bi mogli oštetiti uređaj.



2 Opća uporaba

2.1 I Uranjanje robota

- Razvući kabel cijelom dužinom pored bazena da se ne zapetlja dok traje uranjanje robota u bazen (vidjeti sliku 1).
- Stati na sredinu najduže strane bazena da bi se s tog mjesta uronio robot (vidjeti sliku 2). Kretanje robota će na taj način biti optimizirano a zapetljavanje kabla smanjeno.
- Uronite robot okomito u vodu (vidjeti sliku 3).
- Lagano ga pomjerajte u svim smjerovima kako bi izašao zrak koji je unutra (vidjeti sliku 4).
- Odmotajte dovoljno kabla u vodu da se robot može kretati po cijelom bazenu. Ostatak kabla ostaje raširen uz rub bazena (vidjeti sliku 5).

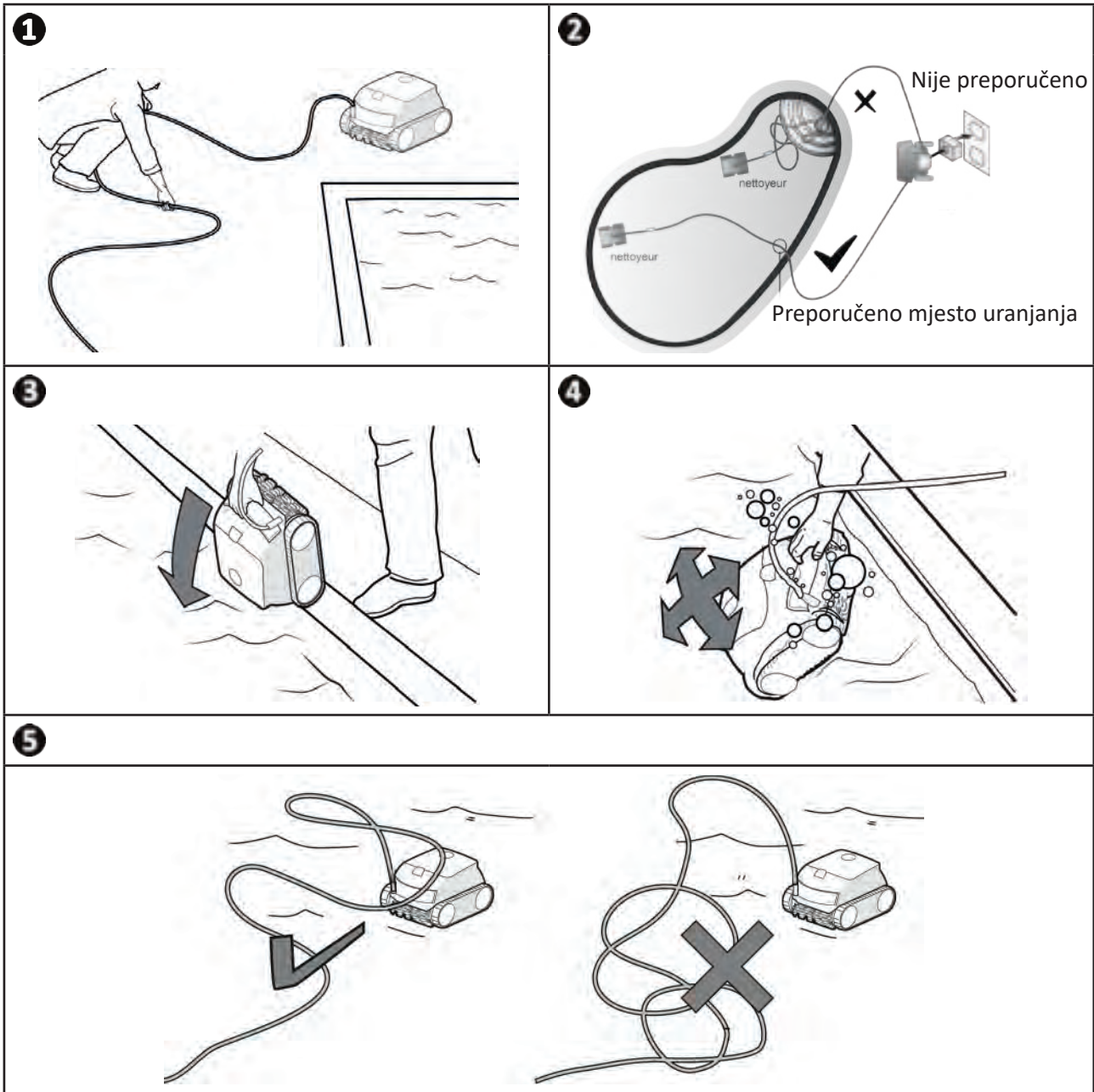

2.2 | Učvršćivanje na postolje

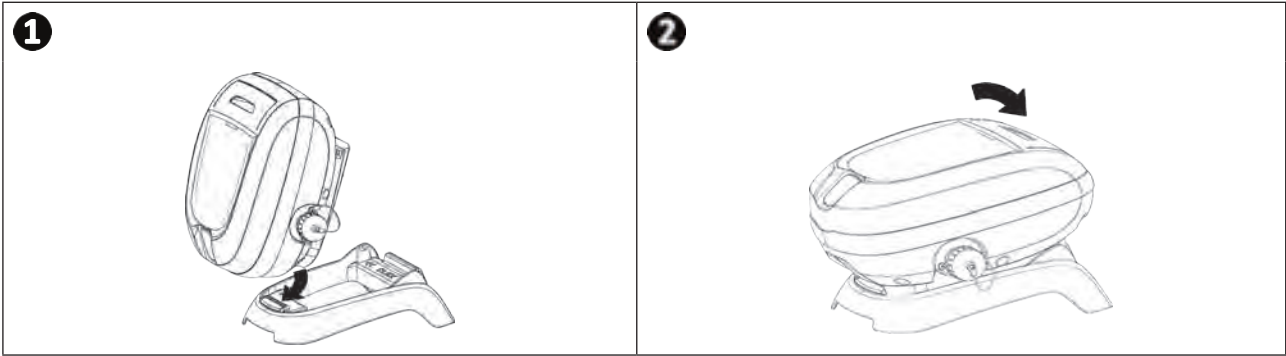

2.3 | Priključivanje električnog napajanja

Da biste izbjegli rizik od strujnog udara, požara ili ozbiljnih ozljeda, molimo poštujujte sljedeće upute:



- Za priključivanje na upravljačku kutiju zabranjena je uporaba produžnog kabela.
- Utičnica mora uvijek biti lako dostupna i zaštićena od kiše i prskanja vode.
- Upravljačka kutija nepropusna je za prskanje, ali ne smije biti uronjena u vodu ili neku drugu tekućinu. Ona se ne smije instalirati na mjestu koje može biti poplavljeno; držite je na udaljenosti od najmanje 3,5 metra od ruba bazena i izbjegavajte je izravno izlagati suncu.
- Postavite upravljačku kutiju u blizini utičnice.

- Plutajući kabel spojite na upravljačku kutiju (vidjeti sliku 1).
- Pritisnite utikač dok se ne začuju 2 klika (vidjeti sliku 2). Provjerite je li utikač dobro umetnut. Ako nije, ponovite postupak.
- Spojite kabel za napajanje (vidjeti sliku 3). Obavezno priključite upravljačku kutiju na utičnicu zaštićenu zaštitnim uređajem diferencijalne rezidualne struje od maksimalno 30 mA (u slučaju dvojbe, obratite se kvalificiranom tehničaru).
- Za odspajanje plutajućeg kabela od upravljačke kutije pritisnuti 2 kvačice na kraju utikača i istovremeno ga povući (vidjeti sliku 4).

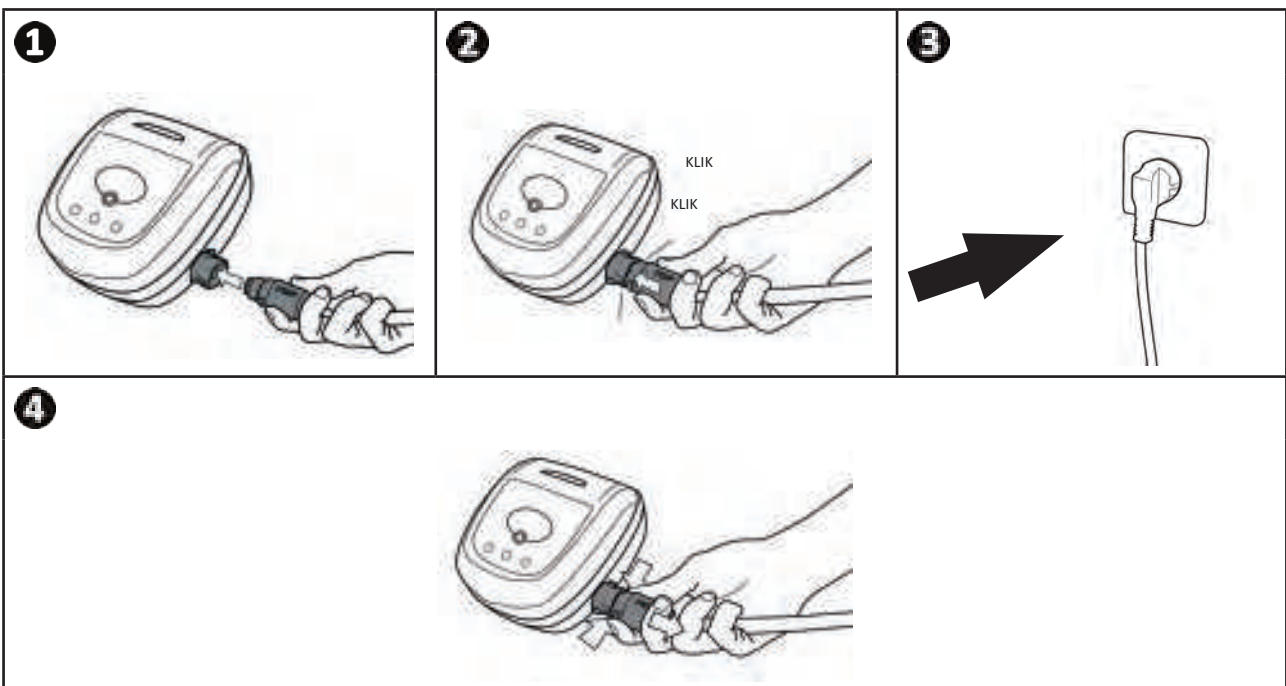

2.4 I Funkcije upravljačke kutije

Upravljačka kutija omogućuje korištenje glavnih funkcija ili spajanje uređaja na kućnu Wi-Fi mrežu (vidjeti „3 Korištenje aplikacije iAquaLink™ (na modelima iQ)“).

Funkcija	
Tipke	
	Pokretanje / Zaustavljanje ciklusa čišćenja
	Promjena načina rada "Površina za čišćenje"
	Inicijalizacija spajanja na iAquaLink™
	Način rada Lift System „vađenje iz vode“
Svjetla	
	Način rada "Samo dno" aktiviran
	Način rada "Dno + stijenke + vodena linija" aktiviran
	Stanje veze Bluetooth™
	Stanje Wi-Fi veze

2.5 I Pokretanje ciklusa čišćenja

Da biste izbjegli rizik od ozljede ili materijalne štete, poštujujte sljedeće upute:



- Kupanje je zabranjeno kada je uređaj u bazenu.
- Uređaj ne upotrebljavajte tijekom šok-kloriranja u bazenu, pričekajte dok koncentracija klora ne dostigne preporučenu vrijednost prije nego što robot uronite u vodu.
- Uređaj nemojte upotrebljavati ako je bazenska roleta zatvorena

- Upravljačka kutija prelazi u stanje mirovanja nakon 10 minuta. Dovoljno je pritisnuti neku tipku za izlazak iz načina mirovanja. Prelazak u stanje mirovanja ne zaustavlja rad uređaja ako je čišćenje u tijeku.

2.5.1 Odabir načina čišćenja

- Način čišćenja definira površinu za čišćenje i trajanje čišćenja.
- Zadani način čišćenja već je postavljen "**Dno + stijenke + vodena linija**" (simboli svijetle).
- Moguće je promijeniti način čišćenja prije pokretanja uređaja ili dok uređaj radi. Novi će se način odmah pokrenuti, a odbrojavanje preostalog vremena prethodnog ciklusa vraća se na nulu.



- Za modele koji imaju duplu filtraciju, pokrenuti nekoliko ciklusa bez filtra za sitne nečistoće da bi se započelo čišćenje.

- Pritisnite

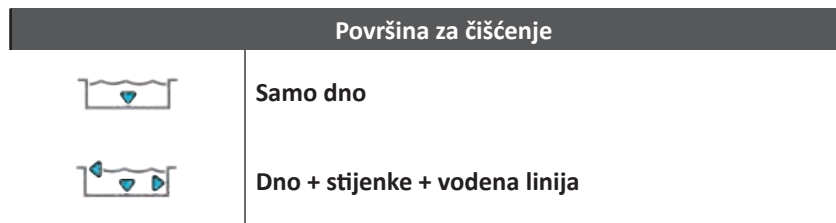

2.5.2 Pokretanje ciklusa čišćenja

- Pritisnite



Uređaj prilagođava strategiju kretanja prema načinu čišćenja kako bi se poboljšala stopa pokrivenosti.



Savjet: poboljšajte performanse čišćenja

Na početku sezone kupanja pokrenite više ciklusa čišćenja u načinu rada Samo dno (nakon što ste uklonili krupne nečistoće pomoću mrežice za čišćenje s palicom).



Redovita uporaba uređaja robota za čišćenje bazena (bez prekoračenja 3 ciklusa tjedno) omogućit će vam uživanje u bazenu koji je uvijek čist, a filter će biti manje začepljen.

2.6 I Vađenje robota iz vode



- Kako ne biste oštetili opremu, služite se isključivo ručkom za vađenje uređaja iz vode.

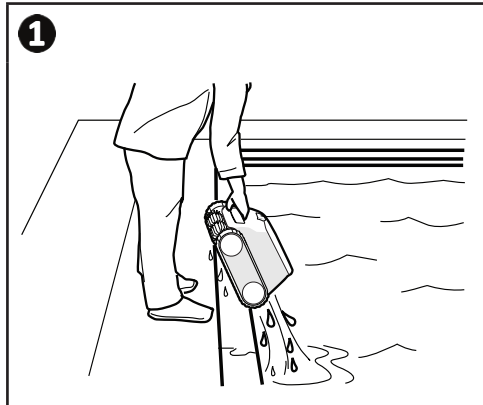

2.6.1 Za modele koji nemaju način rada Lift System

- Zaustavite uređaj pritiskom na .
- Približite robot rubu bazena lagano potežući plutajući kabel.
- Kad je robot na dohvat ruke, uhvatite ga za ručku i polako izvadite iz bazena kako bi iz njega iscurila voda (pogledajte sliku .



2.6.2 Za modele koji imaju način rada Lift System „vađenje iz vode“ (ovisno o modelu)

Funkcija "Lift System" koncipirana je da se olakša vađenje iz vode robota. Može se aktivirati u bilo kojem trenutku, tijekom ili na kraju ciklusa čišćenja.

- Ako je robot usmjeren prema stijenci koju treba očistiti, kratko stisnuti gumb . Robot kreće prema stijenci.
- Ako robot nije usmjeren prema stijenci koju treba očistiti, držati gumb  stisnutim: robot se okreće kako bi se usmjerio prema željenoj stijenci. Kad je robot okrenut prema željenoj stijenci, otpustiti gumb. Robot kreće prema stijenci.
- Robot se penje uz stijenku i zadržava se na vodenoj liniji.
- Upotrijebite ručku da biste izvadili robot iz vode. Robot izbacuje vodu stražnjim mlazom kako bi bio lakši.

➤ 2.7 I Dobra praksa nakon svakog čišćenja bazena

2.7.1 Očistiti filter čim se uređaj izvadi iz vode



- Performanse uređaja mogu se umanjiti ako je filter pun ili prljav.
- Očistiti filter čistom vodom čim se uređaj izvadi iz bazena nakon svakog ciklusa čišćenja, da se nečistoće ne osuše.

- Nakon svakog ciklusa čišćenja, potrebno je obaviti sve etape čišćenja filtra, vidjeti „4.2 I Čišćenje filtra“.

2.7.2 Raširiti kabel da se ne zapetlja

Na kretanje uređaja snažno utječe zapetljanost kabela. Pravilno raspjetljan kabel omogućit će bolju pokrivenost bazena.

- Raspjetljajte kabel i razvucite ga na suncu kako bi se vratio u svoj prvobitni oblik.

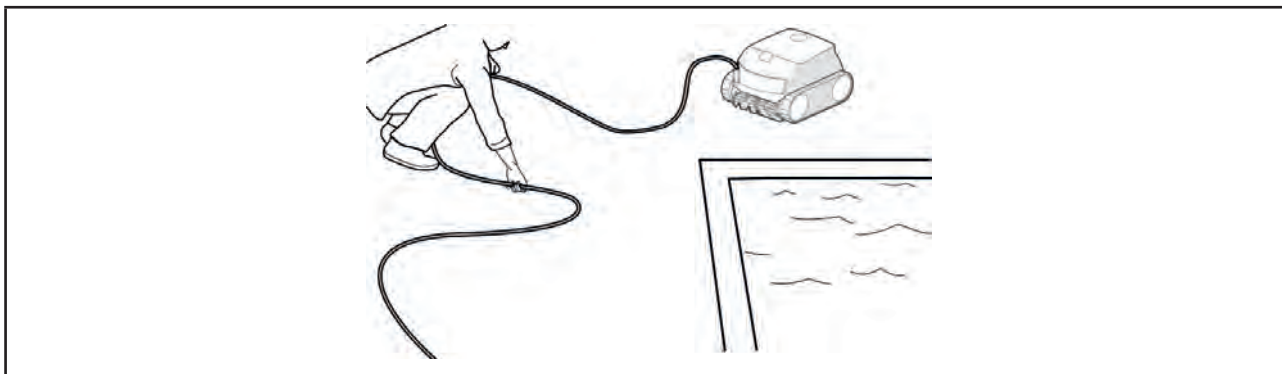

2.7.3 Spremanje robota i kabela



- Nakon uporabe uređaj ne sušiti na izravnom suncu.
- Skladištite sve elemente na mjestu zaštićenom od sunca, od vlage i od vremenskih nepogoda.
- Ponovno stegnite zaštitni poklopac nakon što odspojite plutajući kabel iz upravljačke kutije.

- Postavite robot u okomit položaj na za to predviđeno mjesto na kolicima kako bi se brzo osušio. Smotajte pažljivo kabel i objesite ga na ručku kolica (vidjeti sliku ❶).
- Uskladištite sve elemente na mjestu zaklonjenom od sunca i zaštićenom od prskanja vode. Zaštitna navlaka dostupna je kao dio dodatne opreme (vidjeti sliku ❷).

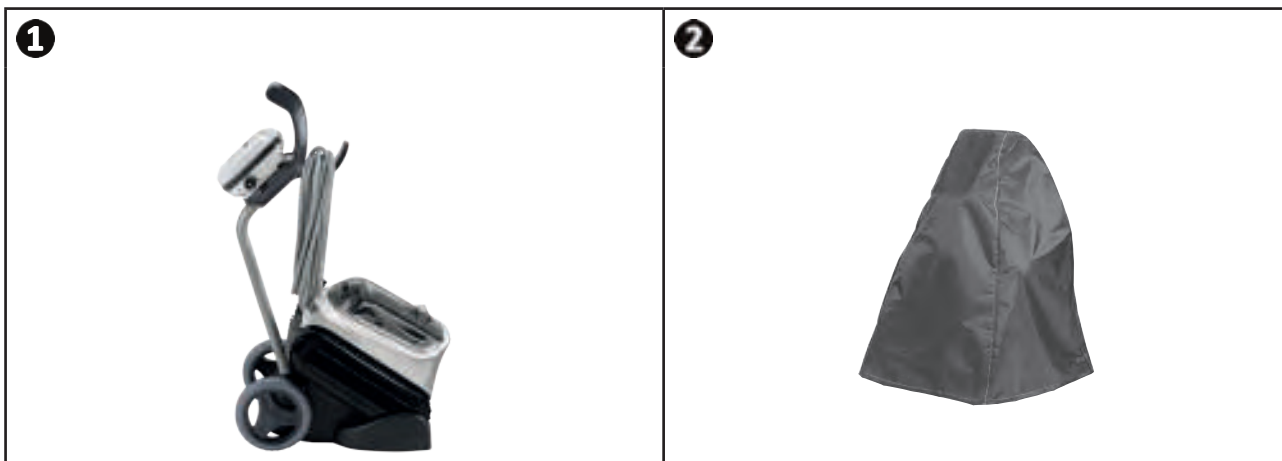

Savjet: Ako nema kolica, potrebno je pažljivo spremati kabel. Kad je kabel smotan, može se okačiti na držač na zidu.



3 Korištenje aplikacije iAquaLink™ (na modelima iQ)



HR

Aplikacija iAquaLink™ dostupna je na sustavima iOS i Android: ona omogućuje pristup dodatnim funkcijama. Aplikacija iAquaLink™ omogućuje korištenje naprednih funkcija kao što su funkcija pomoći u dijagnostici putem praćenja kodova grešaka i kontrola robota s bilo koje lokacije u bilo kom trenutku.









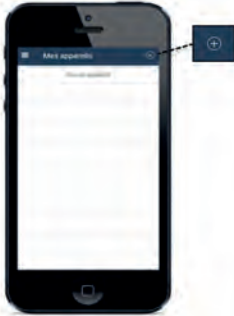
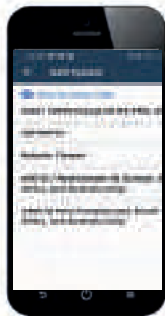
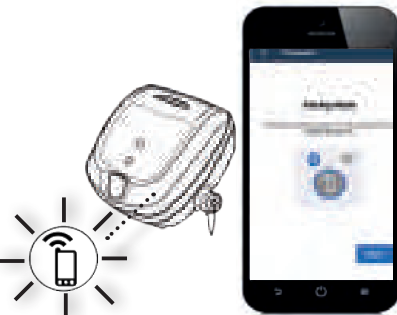

3.1 I Prva konfiguracija robota

Prije nego što počnete s instaliranjem aplikacije, obavezno napravite sljedeće:

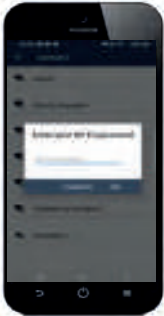

- Priključite upravljačku kutiju u utičnicu,
- Uronite robot u bazen,
- Koristite pametni telefon ili tablet s Wi-Fi-jem,
- Koristite Wi-Fi mrežu s dovoljno jakim signalom za spajanje s upravljačkom kutijom robota: Wi-Fi signal mora se hvatati na mjestu na kojem se koriste robot i njegova upravljačka kutija. U suprotnom, koristiti tehničko rješenje koje omogućuje pojačanje postojećeg signala.
- Neka zaporka kućne Wi-Fi mreže bude na dohvat ruke.



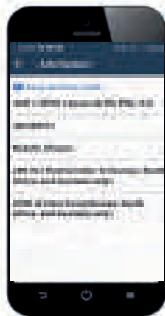



- Preuzmite aplikaciju iAquaLink™ iz trgovine App Store (iOS) ili Google Play Store (Android).

<p>1</p>  <ul style="list-style-type: none"> • Prijavite se ili se registrirajte. 	<p>2</p>  <ul style="list-style-type: none"> • Pritisnite na ikonu + za dodavanje novog uređaja. 	<p>3</p>  <ul style="list-style-type: none"> • Odaberite "Robot za čišćenje bazena". • Odaberite model.
<p>4</p>  <ul style="list-style-type: none"> • Pritisnite gumb  upravljačke kutije da biste aktivirali Bluetooth™ i pristupite uparivanju. 	<p>5</p>  <ul style="list-style-type: none"> • LED žarulja  treperi za vrijeme uparivanja. • Poruka na ekranu označava da je veza Bluetooth™ ispravno uspostavljena između upravljačke kutije i pametnog telefona. LED žarulja  neprekidno svijetli. (*) 	<p>6</p>  <ul style="list-style-type: none"> • Odaberite kućnu Wi-Fi mrežu.
<p>7</p>  <ul style="list-style-type: none"> • Unesite zaporku Wi-Fi mreže. 	<p>8</p>  <ul style="list-style-type: none"> • LED žarulja  treperi za vrijeme uparivanja. • Poruka na ekranu označava da je veza Wi-Fi ispravno uspostavljena između upravljačke kutije i kućne mreže. (*) • LED  žarulja neprekidno svijetli i LED  žarulja se gasi. 	<p>9</p>  <ul style="list-style-type: none"> • Personalizirati ime robota radi njegova lakšeg pronalaženja. • Na stranici «Moji uređaji», kliknuti na robot za pristup kontrolnim funkcijama putem aplikacije iAqualink™.



(*): Ako se pojavi poruka o pogrešci ili spajanje još uvijek nije uspješno, pogledajte tablicu „5.3 | Dijagnostička pomoć za povezivanje na aplikaciju iAquaLink™“.

3.2 I Funkcije koje su dostupne u aplikaciji iAqualink™

Pametni telefon putem aplikacije iAquaLink™:		RE 44 -- iQ XA 30 -- iQ 30 XA iQ CNX 30 iQ	RE 46 -- iQ XA 40 -- iQ 40 XA iQ CNX 40 -- iQ
Kontrola na daljinu (Wi-Fi)		✓	✓
	Pokretanje ciklusa čišćenja	✓	✓
	Zaustavljanje ciklusa čišćenja	✓	✓
	Podešavanje vremena ciklusa		✓
	Praćenje napredovanja ciklusa čišćenja	✓	✓
	Način daljinskog upravljanja		✓
	Funkcija Lift System: pomoć pri vađenju iz vode		✓
	Odabir unaprijed snimljenih načina čišćenja	✓	✓
Optimizacija robota automatskim ažuriranjem		✓	✓

HR

3.2.1 Programiranje i upravljanje ciklusima čišćenja (ovisno o modelu)

Pomoću aplikacije:

- Pokrenite, zaustavite čišćenje;
- Provjerite preostalo vrijeme čišćenja ciklusa koji je u tijeku (prikaz u satima i minutama);
- Produljiti, skratiti trajanje čišćenja za sekvence od 15 minuta (ovisno o modelu);
- Odabir unaprijed snimljenih načina čišćenja.



- Novi način čišćenja aktivirat će se pri čišćenju koje je u tijeku i u svim budućim ciklusima.
- Trajanje ciklusa čišćenja može varirati ovisno o odabranim parametrima.

3.2.2 Način Daljinskog upravljanja (ovisno o modelu)



- Aktivirati daljinsko upravljanje samo ako je robot vidljiv.

- Robot se može usmeravati pomoću pametnog telefona ili tableta kao daljinskog upravljača zahvaljujući "Načinu joystick":
- Dodirnite ikone za usmjeravanje robota za **kretanje prema naprijed**, **kretanje unatrag** te **zaskretanje ulijevo** ili **udesno**.





- Ako je vrijeme odgovora robota relativno dugo nakon radnje zatražene u aplikaciji, provjerite signal Wi-Fi mreže, **vidjeti „3.1 I Prva konfiguracija robota”**.

3.2.3 Način rada „vađenje iz vode” (ovisno o modelu)



- Aktivirati funkciju Lift System samo ako je robot vidljiv.

- Iz aplikacije, pritisnuti na  za korištenje funkcije Lift System (vidjeti §2.6.2 Za modele koji imaju način rada Lift System „vađenje iz vode” (ovisno o modelu) ).
- Pritisnite strelice za označavanje smjera da biste okrenuli robot udesno ili ulijevo.
- Kada je robot ispred željene stijenke, stisnite gumb  da biste ga pokrenuli prema naprijed do stijenke.

3.2.4 Poruke o pogrešci

Ako se detektira greška, prikazat će se simbol upozorenja na početnom zaslonu .

- Pritisnite simbol upozorenja  za prikaz rješenja za otklanjanje greške, vidjeti „5.2 I Upozorenja za korisnike”.
- Pritisnite **Effacer Erreur** (Izbrisati grešku) ako je problem riješen, ili odaberite **OK** da biste ostavili robot u načinu pogreške i dijagnosticirali problem kasnije.

3.2.5 Izbornik „Postavke”

U bilo kom trenutku moguće je promijeniti neke postavke konfiguracije robota dodirrom ikone gore desno.



4 Održavanje



Kako biste izbjegli ozbiljne ozljede:

- Odspojite robot iz struje.

4.1 I Čišćenje robota

- Uređaj treba redovito čistiti čistom vodom i blagim sapunom. **Nemojte upotrebljavati otapalo.**
- Uređaj isperite s puno čiste vode.
- Nemojte svoj uređaj ostavljati da se suši na suncu na rubu bazena.



Savjet: Da biste održali uređaj u ispravnom stanju i postigli optimalnu razinu njegovih performansi:

- Preporučuje se zamjena filtra i četki svake 2 godine,
- Preporučuje se praćenje indikatora habanja na gusjenicama i njihova zamjena čim je dosegnut indikator.

4.2 I Čišćenje filtra



- Performanse uređaja mogu se umanjiti ako je filtar pun ili prljav.
- Očistite filtar čistom vodom nakon svakog ciklusa čišćenja.

- U slučaju začepljenja filtra, očistite ga otopinom kiseline (primjerice, bijeli ocat). Preporučuje se to učiniti najmanje jednom godišnje jer se filtar začepi ako se ne koristi nekoliko mjeseci (zimsko razdoblje).

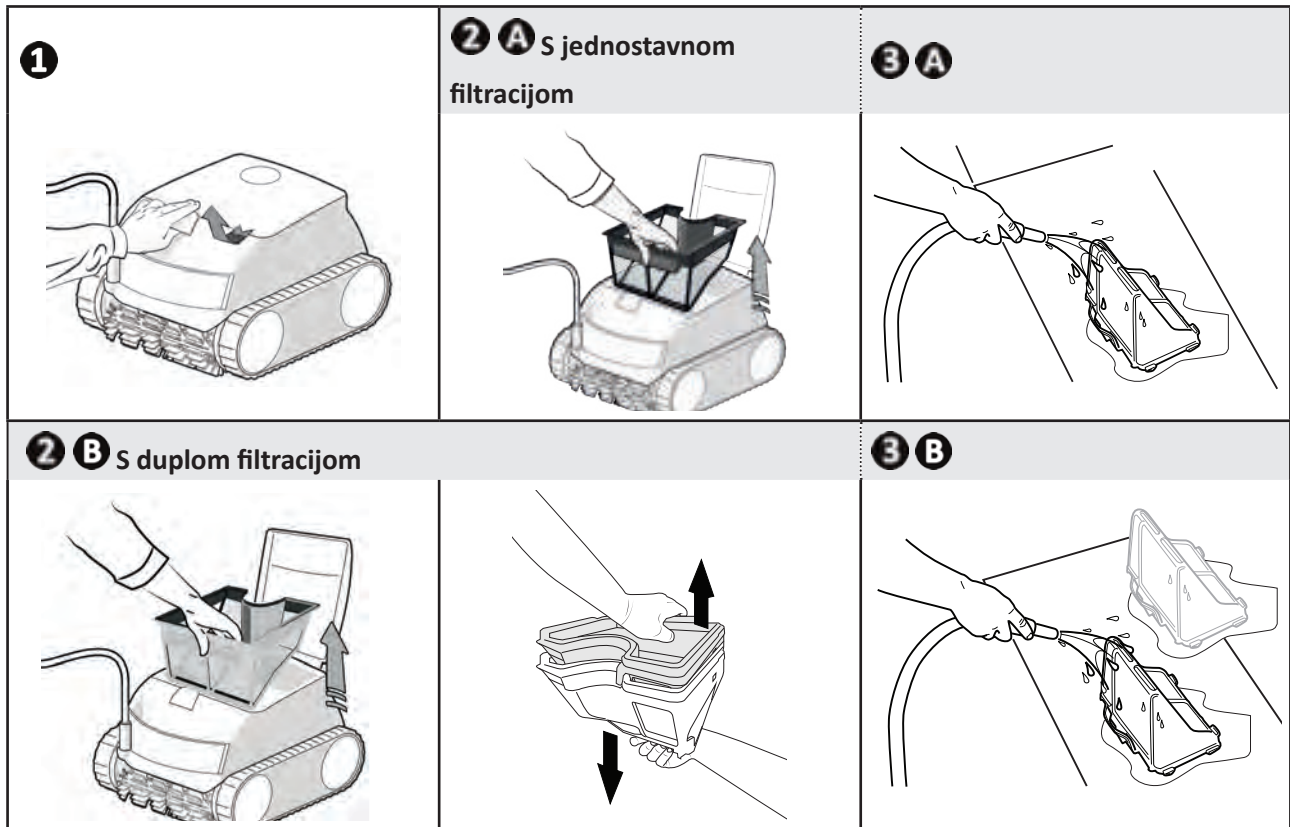

4.3 I Čišćenje propelera

Da biste izbjegli ozbiljne ozljede:



- Odspojite robot iz struje.
- Obavezno nosite rukavice za održavanje propelera .

- Otvoriti pristupna vrata filtra podižući otvarač (vidjeti sliku 1).
- Izvucite filter (vidjeti sliku 2).
- Postavite odvijač u za to predviđene otvore (u dva susjedna otvora) i pritisnite prema desnoj strani da biste odvili vodilicu za strujanje vode u smjeru suprotnom od smjera kazaljke na satu (kod prvog rastavljanja, vodilica za strujanje vode je jako stegnuta) (vidjeti sliku 3).
- Kad je vodilica za strujanje vode otpuštena, odvrnite je ručno (vidjeti sliku 4).
- Pažljivo izvucite vodilicu za strujanje vode (vidjeti sliku 5).
- Navucite rukavice i povucite propeler čvrsto ga držeći da ga izvadite (vidjeti sliku 6 i 7).
- Uklonite svu nečistoću (lišće, šljunak, ...) koja bi mogle blokirati propeler.



- Kad obavite čišćenje, ponovno učvrstite propeler i filter.

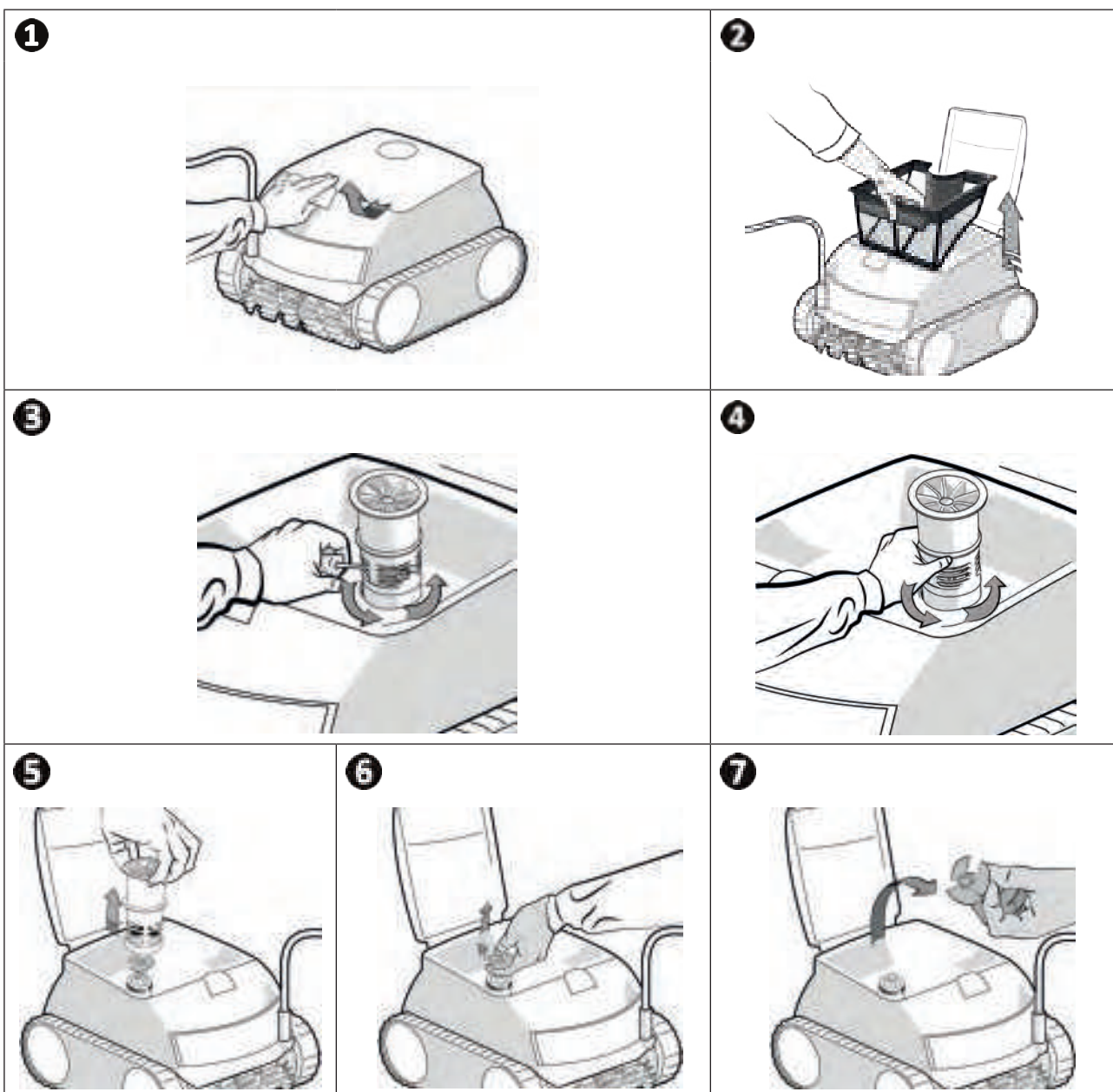

➤ 4.4 I Zamjena četki

Jesu li četke istrošene?

- Zamijenite četke ako su pokazatelji istrošenosti slični slučaju **B**:

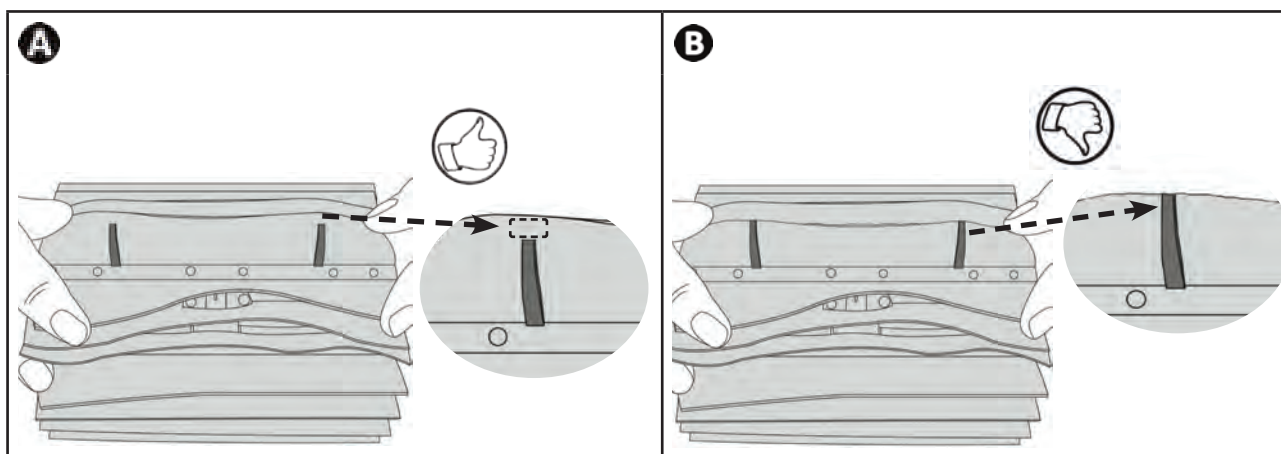

HR

Skinite istrošene četke

- Izvadite jezičke iz otvora u kojima su pričvršćeni, a zatim izvucite četke.

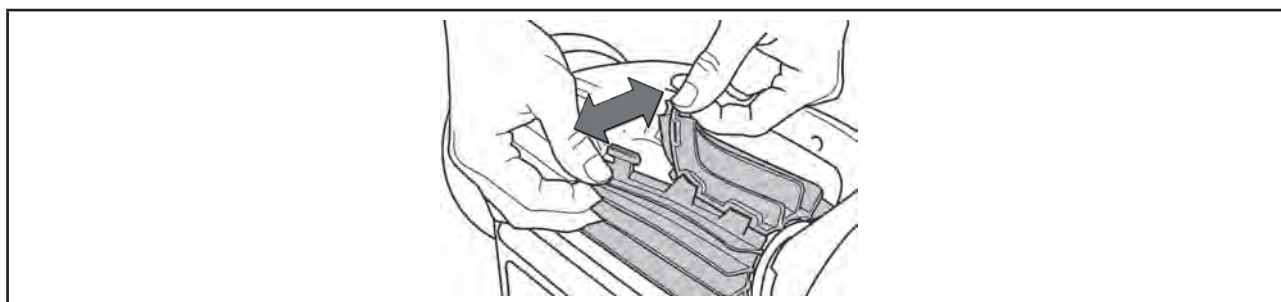

Postavite nove četke

- Uvucite rub bez jezičaka ispod držača četke (vidjeti sliku **1**).
- Omotajte četku oko njezina držača, ugurajte jezičke u otvore za pričvršćivanje i povucite kraj svakog jezička tako da njegov rub prođe kroz utor (vidjeti sliku **2**).
- Odrežite jezičke škarama tako da budu poravnati s ostalim lamelama (vidjeti sliku **3**).

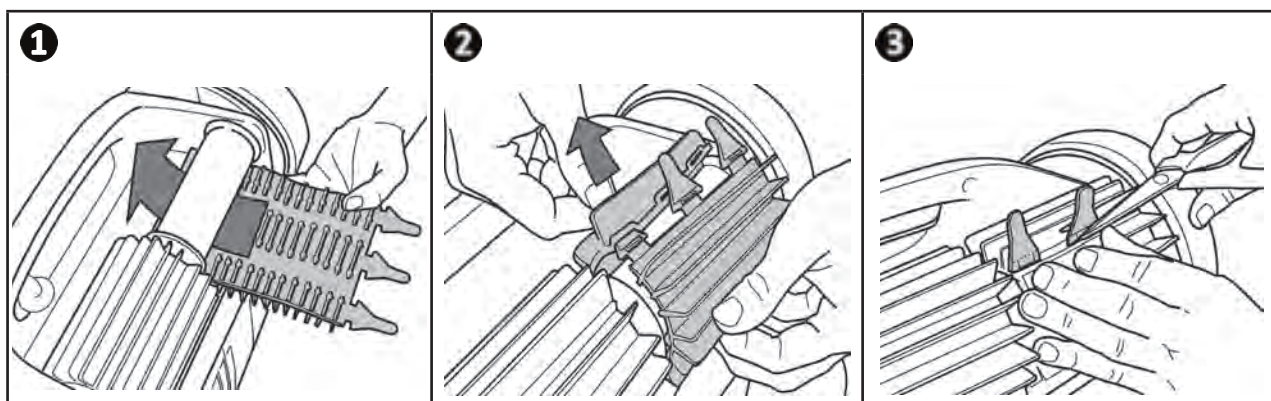







5 Rješavanje problema



- Prije kontaktiranja svojeg distributera, provedite jednostavne provjere u slučaju kvara uz pomoć sljedećih tablica.
- Ako se problem javlja i dalje, obratite se prodavaču
-  : Radnje koje smije obavljati za to kvalificiran tehničar.





5.1 I Problemi u funkcioniranju robota

Dio bazena nije pravilno očišćen	<ul style="list-style-type: none"> • Ponoviti etape uranjanja (vidjeti poglavlje „2.1 I Uranjanje robota“) mijenjajući mjesto uranjanja u bazenu dok ne nađete optimalno mjesto. • Položaj kabela može ograničiti kretanje robota: kabel mora biti dovoljno odmotan u bazenu a ostatak kabela razvučen uz rub bazena. • Filtar je pun ili prljav: očistite ga.
Uređaj ne prijanja dobro uz dno bazena	<ul style="list-style-type: none"> • U trupu robota još uvijek ima zraka. Ponoviti etape uranjanja (vidjeti poglavlje „2.1 I Uranjanje robota“). • Filtar je pun ili prljav: očistite ga (vidjeti poglavlje „4.2 I Čišćenje filtra“). • Ako filter ostane začepljen i nakon čišćenja, zamijenite ga novim. • Propeler je oštećen: 
Robot se ne penje uz stijenku	<ul style="list-style-type: none"> • Obratite se svojem distributeru: 
Uređaj se više ne penje po stijenka kao u početku	<ul style="list-style-type: none"> • Filtar je pun ili prljav: očistite ga. • Filtar je začepljen: zamijenite ga. • Gusjenice su opušteno: obratite se svojem distributeru  radi njihove zamjene. • Nečistoće / predmeti sprječavaju funkcioniranje klapne: obratite se svojem distributeru:  • Iako bazenska voda izgleda bistra, u bazenu su prisutne mikroskopske alge koje nisu vidljive golim okom, a zbog kojih su stijenke skliske i sprječavaju penjanje uređaja. Pristupite šok-kloriranju i lagano spustite pH vrijednost. Ne ostavljajte uređaj u vodi za vrijeme postupka hiperkloriranja.
Prilikom pokretanja, uređaj ne obavlja nikakav pokret	<ul style="list-style-type: none"> • Provjerite ima li utičnica upravljačke kutije napajanje. • Provjerite je li pokrenut ciklus čišćenja i jesu li indikatorske lampice upaljene.
Kabel se zapetljava	<ul style="list-style-type: none"> • Odmotajte u bazenu maksimalnu duljinu kabela, a ostatak kabela razvucite uz rub bazena.
Upravljačka kutija ne reagira ni na jedno pritiskanje tipke.	<ul style="list-style-type: none"> • Isključite kabel za napajanje iz utičnice, pričekajte 10 sekundi i ponovno priključite kabel za napajanje.

Ako se problem nastavi pojavljivati, obratite se vašem distributeru: 

5.2 I Upozorenja za korisnike

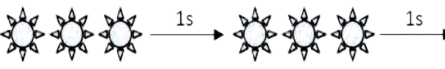
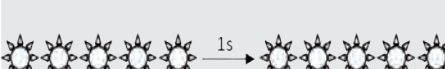
- Svjetlo za stanje upravljačke kutije treperi da bi upozorilo korisnika, slijedite dolje predložena rješenja za otklanjanje problema.
- Upozorenja za korisnike također su dostupna u aplikaciji iAquaLink™ (na modelima iQ).

LED Power ili LED Démarrage (Pokretanje)	Prikaz u aplikaciji iAquaLink™ (ovisno o modelu)	Rješenja
	Komunikacija	<ul style="list-style-type: none"> • Isključite robot iz napajanja i ponovno ga priključite. • Provjerite je li kabel dobro spojen na upravljačku kutiju. • Provjerite da ništa ne pravi smetnje u području spajanja kabela. • Ako to ne riješi problem, za kompletnu dijagnozu kvara obratite se vašem distributeru.
	Vučni motor desno Vučni motor lijevo Potrošnja vučni motor desno Potrošnja vučni motor lijevo	<ul style="list-style-type: none"> • Provjerite da nečistoće ili kabel ne sprječavaju četke ili gusjenice da se slobodno okreću. • Provjerite da ništa ne pravi smetnje u području spajanja kabela. • Svaki kotač okrenite za četvrtinu okretaja u istom smjeru dok ne postignete pravilnu rotaciju • Ako to ne riješi problem, za kompletnu dijagnozu kvara obratite se vašem distributeru.
	Robot izvan vode	<ul style="list-style-type: none"> • Ugasiti robot. • Pažljivo očistite filtar. • Vratite ga u vodu protresujući ga kako bi se oslobodili mjehurići zraka. • Ponovno pokrenite ciklus. • Ako to ne riješi problem, za kompletnu dijagnozu kvara obratite se vašem distributeru.
	Motor pumpe Potrošnja motora pumpe	<ul style="list-style-type: none"> • Provjerite da nečistoće ili dlake ne blokiraju propeler. • Pažljivo očistite filtar. • Ako to ne riješi problem, za kompletnu dijagnozu kvara obratite se vašem distributeru.
	Ažuriranje nije uspješno ili je nepotpuno	<ul style="list-style-type: none"> • Isključite iz napajanja i ponovno priključite upravljačku kutiju, ažuriranje će se ponovno pokrenuti. • Ako se greška javlja i dalje, obratite se vašem distributeru.
 Jako brzo treperenje	Ažuriranje u tijeku	<ul style="list-style-type: none"> • Pričekajte završetak ažuriranja. • Ne odspajajte kabel za napajanje iz robota tijekom ažuriranja.
N/A (nije primjenjivo)	Greška u spajanju	<ul style="list-style-type: none"> • Kontrolirati status Bluetooth/ WiFi LED žarulja upravljačke kutije i slijediti etape opisane u tablici „5.3 I Dijagnostička pomoć za povezivanje na aplikaciju iAquaLink™“.
N/A (nije primjenjivo)	Na popisu "Moji uređaji" pojavljuje se crvena točka	<ul style="list-style-type: none"> • Uređaj nije priključen ili nije spojen na kućnu Wi-Fi mrežu. Ako je točka crvena dok je upravljačka kutija priključena, a ikone Bluetooth / WiFi su upaljene, u tom slučaju osvježite zaslon (klizanjem prsta odozgo nadolje). • Ako točka postane zelena: uređaj je spreman za uporabu.

Ako se problem nastavi pojavljivati, obratite se vašem distributeru:



Izbrisati kôd greške







S upravljačke kutije



- Nakon što ste slijedili rješenja za rješavanje problema, pritisnite bilo koju tipku za brisanje kôda greške (osim gumba ).

S aplikacije iAquaLink™:

- Nakon primjene rješenja za otklanjanje greške, pritisnite na **Effacer Erreur (Brisanje greške)**.

5.3 I Dijagnostička pomoć za povezivanje na aplikaciju iAquaLink™

Status upravljačke kutije	Mogući uzroci	Rješenja
• LED žarulja  treperi.	• Verzija korištene aplikacije je zastarjela.	• Ažurirati verziju aplikacije.
	• Upravljačka kutija je spojena na usmjerivač ali ne i na cloud poslužitelj (LAN spojen, WEB nije spojen). • Usmjerivač 5Ghz nije kompatibilan.	Obratite se pružatelju internetskih usluga. • Odspojite iz napajanja kućni Wi-Fi uređaj na 10 sekundi. Ponovno spojite na napajanje kućni Wi-Fi uređaj i provjerite svijetle li LED žarulje. • Provjerite internetsku vezu - mreža bi mogla biti u kvaru. • Zamijenite usmjerivač.
• Sve LED žarulje su ugašene.	• Svjetlina vrlo jaka.	• Pokrijte uređaj da biste ga zaštitili od sunčeve svjetlosti i provjerite da li se svjetla pale.
	• Upravljačka kutija odspojena iz napajanja.	• Spojiti upravljačku kutiju na napajanje (vidjeti „2.3 I Priklučivanje električnog napajanja”).
	• Prekid napajanja strujom.	• Provjerite je li prekidač pod naponom. • Provjerite napaja li se utičnica električnom strujom priključivanjem nekog drugog uređaja.
	• Prekid internetske veze.	• Provjerite internetsku vezu - mreža bi mogla biti u kvaru.
• LED žarulja  je ugašena.	• Prekid internetske veze.	• Provjerite internetsku vezu - mreža bi mogla biti u kvaru. • Provjerite je li dovoljno jak Wi-Fi signal. Postoji više načina provjere snage Wi-Fi signala: - Isključite s napajanja kućni Wi-Fi usmjerivač (box) i ponovno ga priključite. - Pomoću prijenosnog računala idite na upravljačku ploču da biste vidjeli status mrežnih veza. Provjerite jačinu signala bežične Wi-Fi mreže na prijenosnom računalu promatrajući status upravljačke kutije. - Pomoću pametnog telefona ili tableta, instalirajte aplikaciju iAquaLink™. Provjerite jačinu signala bežične Wi-Fi mreže na mobilnoj podršci promatrajući status upravljačke kutije. Ako je Wi-Fi mreža slaba, predvidite instalaciju Wi-Fi repetitora. - Koristite aplikaciju posvećenu Wi-Fi analizi: postoji ih nekoliko u iOS-u ili Androidu.
	• Slab Wi-Fi signal*.	
• LED žarulja  svijetli ali ne postoji (ili je loša) Wi-Fi veza. Poruka "Erreur Connexion" (Greška u spajanju) prikazuje se na zaslonu aplikacije iAquaLink™.	• Upravljačka kutija je previše udaljena od kućnog Wi-Fi uređaja.	• Prilikom prve konfiguracije, postavite upravljačku kutiju robota što bliže kućnom Wi-Fi usmjerivaču. Ne koristite produžni kabel (vidjeti „2.3 I Priklučivanje električnog napajanja”), zatim ponovite etape konfiguracije (vidjeti „3.1 I Prva konfiguracija robota”): - Kada se LED žarulja  upali, priključite upravljačku kutiju na napajanje u blizini bazena. - Ako LED žarulja  više ne svijetli, ponovno priključite upravljačku kutiju na napajanje što je moguće bliže kući. - Ako LED žarulja  i dalje ne svijetli, predvidite instalaciju Wi-Fi repetitora.

Status upravljačke kutije	Mogući uzroci	Rješenja
<ul style="list-style-type: none"> LED žarulja  svijetli i poruka "PROG" se prikazuje (ovisno o modelu). Informacija se prikazuje u aplikaciji. Gumbi se ne mogu aktivirati. LED žarulja  ne svijetli za vrijeme tog postupka. 	<ul style="list-style-type: none"> U tijeku je ažuriranje softvera. 	<ul style="list-style-type: none"> Pričekajte završetak ažuriranja. Ne odspajajte kabel za napajanje iz robota tijekom ažuriranja.

***Slab Wi-Fi signal može biti povezan s nekoliko razloga**

- Udaljenost između usmjerivača (box) i upravljačke kutije robota,
- Tip usmjerivača (box),
- Broj zidova koji razdvajaju usmjerivač (box) i upravljačku kutiju robota,
- Pružatelj internetskih usluga,
- itd...



Recikliranje

Ovaj simbol koji zahtijeva europska direktiva o otpadnoj električnoj i elektroničkoj opremi (OEE0) 2012/19/UE znači da se vaš uređaj ne smije bacati u kućni otpad. On se prikuplja odvojeno u svrhu ponovne uporabe, recikliranja ili oporabe. Ako sadrži tvari koje su potencijalno opasne za okoliš, one će se eliminirati ili neutralizirati. Informacije o recikliranju zatražite od svojeg prodavača.

Vaš distributer
Your retailer

Model uređaja
Appliance model

Serijski broj
Serial number

Za više informacija, registraciju proizvoda i podršku klijentima:
For more information, product registration and customer support:

www.zodiac.com

